

- En plus des vérifications courantes à chaque utilisation, un EPI doit régulièrement subir une vérification approfondie, réalisée par une personne compétente. Petzl recommande une vérification tous les 12 mois et après tout événement exceptionnel dans la vie du produit.
- La vérification d'un EPI doit être réalisée avec la notice technique fournie par le fabricant.

Téléchargez la notice sur [PETZL.COM](http://PETZL.COM).

## EXO / EXO AP



### 1. Antécédents connus du produit

Toute dégradation imprévue d'un EPI doit conduire à une mise en quarantaine, en attente d'une vérification approfondie.

L'utilisateur doit :

- Fournir des renseignements exacts sur les conditions d'utilisation.
- Signaler tout événement exceptionnel concernant son EPI.

(Exemples : chute ou arrêt d'une chute, utilisation ou stockage à températures extrêmes, modification hors des ateliers du fabricant...).

### 2. Observations préalables

Vérifiez la présence et la lisibilité du numéro de série et du marquage CE.

**Attention**, la codification du numéro individuel évolue sur nos produits. Deux types de codification vont cohabiter.

Voir ci-dessous le détail de chacune des codifications de numéros individuels.

Codification A :

**00 000 AA 0000**

Année de fabrication	.....	.....	.....	.....
Jour de fabrication	.....	.....	.....	.....
Nom du contrôleur	.....	.....	.....	.....
Incrémentation	.....	.....	.....	.....

Codification B :

**00 A 0000000 000**

Année de fabrication	.....	.....	.....	.....
Mois de fabrication	.....	.....	.....	.....
Numéro de lot	.....	.....	.....	.....
Incrémentation	.....	.....	.....	.....

Vérifiez que la durée de vie du produit n'est pas dépassée.

Comparez avec un appareil neuf l'absence de modification ou perte d'un élément.

- Pour effectuer la vérification de votre EXO, sortez complètement votre EXO de la sacoche.

### 3. Vérification de l'état de la sacoche

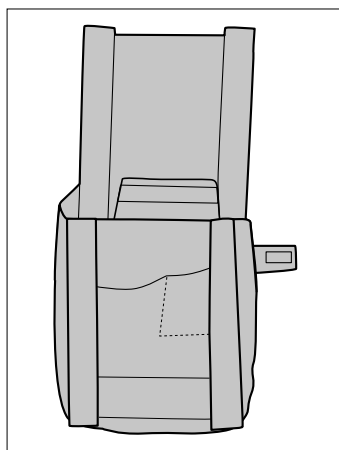

- Surveillez l'usure et les dommages sur la sacoche dus à l'utilisation (coupures, traces de produits chimiques, signes de brûlures, décolorations, déchirures...).

#### 4. Vérification de l'état du connecteur d'amarrage et de connexion au harnais

- Pour la vérification des connecteurs, consultez la fiche de vérification correspondant à votre modèle de connecteur sur Petzl.com.

#### 5. Vérification de la corde

- Surveillez l'usure et les dommages sur la gaine dus à l'utilisation (coupures, peluches, traces de produits chimiques, signes de brûlures...).

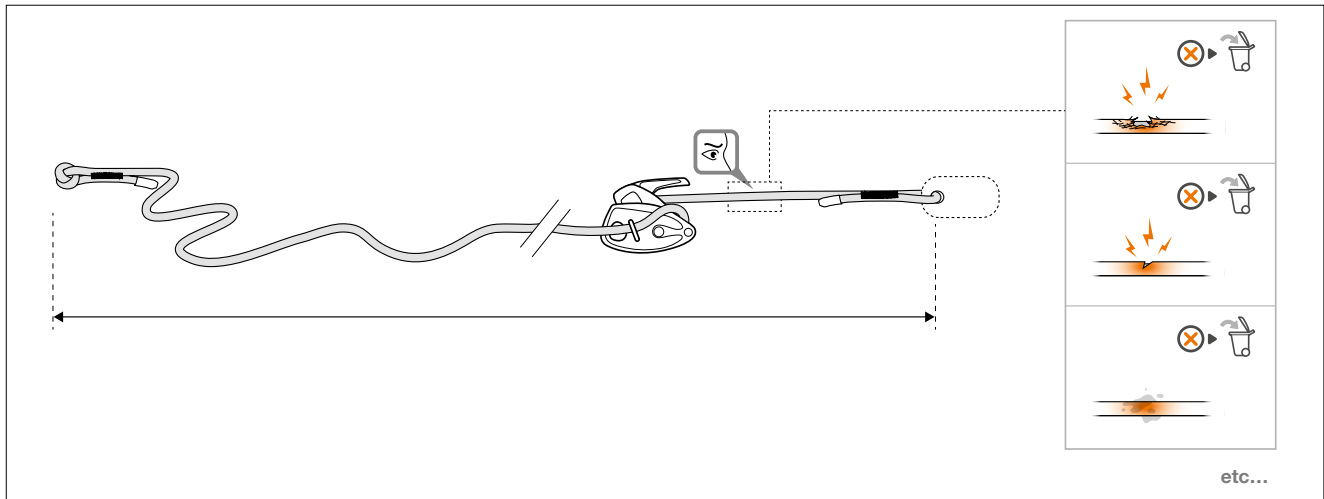

- Effectuez un contrôle tactile de l'âme sur toute la longueur de la corde (points durs, gonflements, zones molles ou écrasées...).

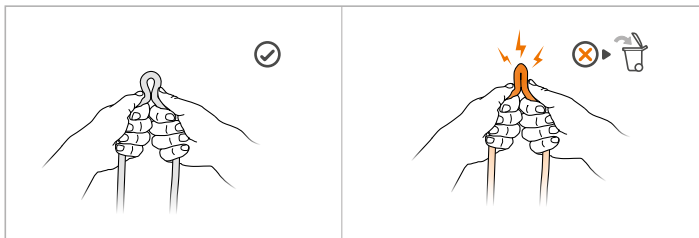

- Vérifiez l'état de la corde à l'extrémité libre et du côté du connecteur d'amarrage. Vérifiez les coutures de sécurité des terminaisons cousues. Attention aux fils coupés ou distendus.

- Si nécessaire, démontez la corde et remplacez la par une corde de rechange Petzl pour EXO. Respectez les indications de montage de la notice technique de la corde de rechange.

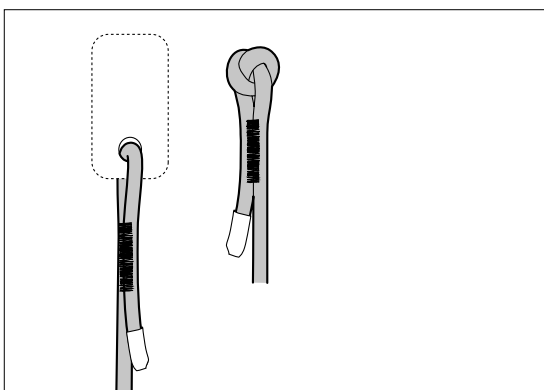

**Replacement rope for EXO / EXO AP**  
Corde de rechange pour EXO / EXO AP

## 6. Vérification du corps

- Vérifiez l'état général du corps et des flasques (marques, déformations, fissures, encrassement, corrosion...).

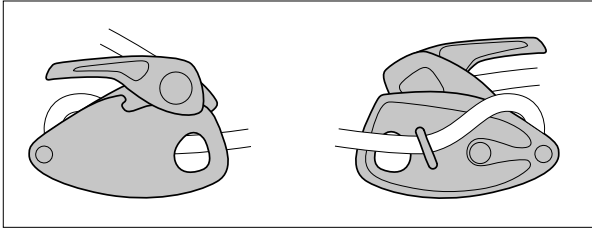

- Vérifiez l'état du trou de connexion (marques, déformations, fissures, corrosion...).

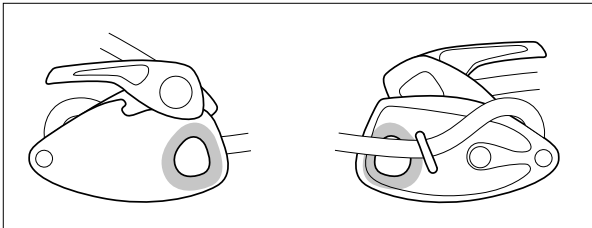

- Vérifiez l'état de la gorge de la came (marques, déformations, encrassement...). Vérifiez l'absence de corps étrangers dans le mécanisme (boue, sable...).

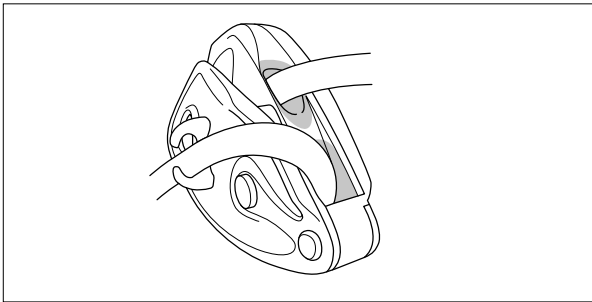

- Vérifiez l'état de la poignée (marques, déformations, fissures...). Vérifiez le bon fonctionnement du ressort de rappel de la poignée.

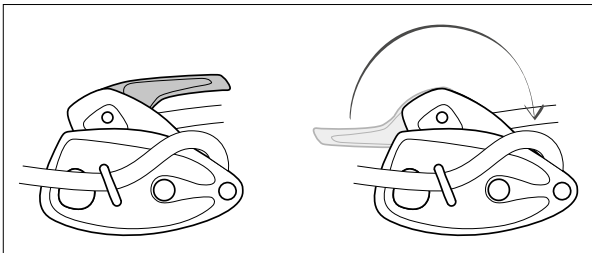

- Vérifiez l'état des rivets (marques, déformations, fissures, corrosion...).

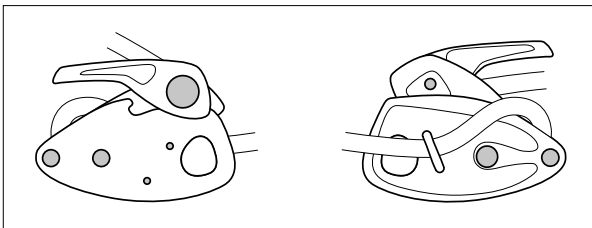

- Vérifiez la présence du lien plastique témoin d'usage (EXO EN 341 uniquement).

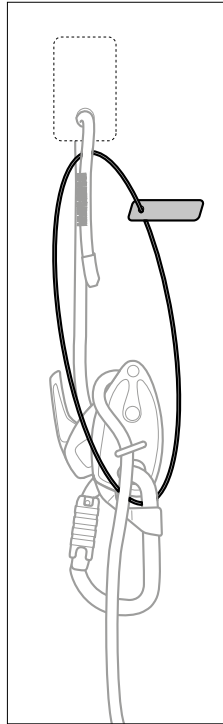

## 7. Vérification fonctionnelle

- Réalisez un test de fonctionnement avec l'appareil au harnais. Tirez sur la corde côté amarrage, l'appareil doit bloquer la corde. Veillez à ne pas casser le lien plastique témoin d'usage.

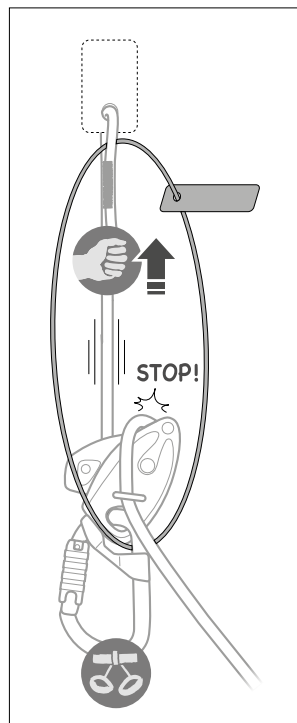

## 8. Rangement de l'EXO dans la sacoche

- Suivez les instructions données dans la notice technique EXO disponible sur Petzl.com.

